

RU

# ИНСТРУКЦИЯ ПО ЭКСПЛУАТАЦИИ

britax  
römer

## DUALFIX PRO

<https://manuals.britax.com/product/P1041-1>

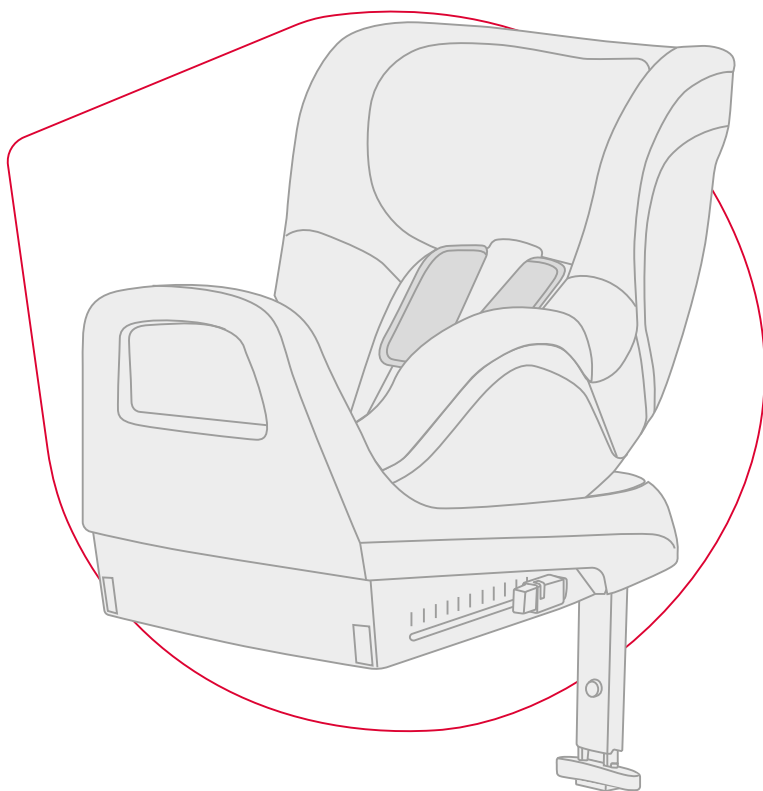

01  
QR CODE

02  
SCAN



03  
READ



**BRITAX RÖMER Child Safety EMEA**

[www.britax-roemer.com](http://www.britax-roemer.com) | [contact@britax.com](mailto:contact@britax.com)

# Оглавление

---

<b>1</b>	<b>Объяснение символов.....</b>	<b>3</b>
<b>2</b>	<b>Безопасность.....</b>	<b>4</b>
2.1	Инструкция по эксплуатации.....	4
2.2	Использование по назначению.....	4
2.3	Неправильное применение.....	4
2.4	Инструкции по технике безопасности.....	4
<b>3</b>	<b>Настойки.....</b>	<b>6</b>
3.1	Регулировка подголовника.....	6
3.2	Использование вкладыша для новорож- дённых.....	6
3.3	Регулировка угла сиденья.....	7
3.4	Изменить направление относительно хо- да движения автомобиля.....	7
<b>4</b>	<b>Использование в автомобиле.....</b>	<b>8</b>
4.1	Фиксация детского автокресла.....	8
4.2	Отсоединение детского автокресла.....	10
<b>5</b>	<b>Пристёгивание и отстёгивание.....</b>	<b>12</b>
5.1	Функция облегчения входа и выхода.....	12
5.2	Пристёгивание ребёнка.....	12
5.3	Проверить перед каждой поездкой.....	13
5.4	Отстёгивание ребёнка.....	14
<b>6</b>	<b>Очистка и содержание в исправ- ности.....</b>	<b>15</b>
6.1	Чехол.....	15
6.2	Плечевые накладки.....	17
6.3	Замок ремня.....	18
6.4	Устранение проблем.....	18
<b>7</b>	<b>Хранение и утилизация.....</b>	<b>20</b>
7.1	Хранение.....	20
7.2	Утилизация.....	20
<b>8</b>	<b>Контактная информация.....</b>	<b>21</b>

# 1 Объяснение символов

## Предупреждающие указания

В настоящем руководстве по эксплуатации используются предупреждающие указания для обозначения потенциально опасных ситуаций. Предупреждающие указания информируют о следующих моментах:

- уровень опасности,
- вид и источник опасности,
- последствия несоблюдения,
- меры по предотвращению опасности.

Предупреждающие указания представлены следующим образом:

### ОСТОРОЖНО

**вид и источник опасности**  
последствия несоблюдения

► Меры по предотвращению опасностей

уровень опасности	значение
ОПАСНОСТЬ	Указывает на опасные ситуации, которые, если их не исключить, приведут к тяжёлым травмам или смерти.
ПРЕДУПРЕЖДЕНИЕ	Указывает на опасную ситуацию, которая, если её не исключить, может привести к тяжёлым травмам или смерти.
ОСТОРОЖНО	Указывает на опасную ситуацию, которая, если её не исключить, может привести к травмам лёгкой или средней степени тяжести.
УКАЗАНИЕ	Указывает на процессы, которые могут привести к материальному ущербу.

## Знаки и символы

 Указывает на важную информацию.

## Отдельное действие

► ...

## Действие

1. Предлагает вам выполнить определённые действия.
2. Определённая последовательность действий.
3. ...

## Результат действия

✓ Здесь указан результат последовательности действий.

## 2 Безопасность

### 2.1 Инструкция по эксплуатации

Настоящее руководство по эксплуатации является частью изделия и призвано обеспечить его безопасное использование. Несоблюдение руководства может привести к серьёзным или смертельным травмам. Если возникли какие-либо неясности, не используйте изделие и немедленно обратитесь в специализированный магазин, где вы купили изделие.

- ▶ Прочтите инструкцию по эксплуатации

### 2.2 Использование по назначению

Настоящее изделие было сконструировано, испытано и сертифицировано в соответствии с требованиями стандарта ООН R129/03.

Настоящее изделие предназначено для безопасного размещения ребёнка в автомобиле. Настоящее изделие разрешено к применению при следующих параметрах:

Наименование	Значение
Рост	Автолюлька, установленная против направления движения автомобиля: 40 – 105 см
	❶ Вы должны использовать вкладыш для новорожденных, пока рост ребёнка не превысит 60 см.
	Автолюлька, установленная по направлению движения автомобиля: с 15-ти месяцев и 76 – 105 см
Вес ребёнка	≤ 19 кг

Разрешение на применение утрачивает силу, как только вы внесёте какие-либо изменения в настоящее изделие. Изменения разрешается вносить только производителю. Наклейки на изделии являются важной составной частью изделия.

- ▶ Не вносите никаких изменений в изделие.
- ▶ Не удаляйте наклейки с изделия.

### 2.3 Неправильное применение

- ▶ Не используйте изделие как игрушку.
- ▶ Не используйте изделие в качестве сиденья вне автомобиля, даже для пробы.

- ▶ Используйте только те точки крепления для фиксации детского автокресла, которые описаны в настоящей инструкции по эксплуатации.
- ▶ Не фиксируйте изделие двухточечным или трёхточечным ремнём безопасности.
- ▶ Следите за тем, чтобы изделие не было зажато между твёрдыми предметами (автомобильной дверью, салазками сиденья и т.д.).
- ▶ Оберегайте изделие от влаги, сырости, жидкостей, пыли и солевого тумана.
- ▶ Не кладите на изделие тяжёлые предметы.
- ▶ Ни в коем случае не смазывайте маслом или смазкой детали изделия.
- ▶ Существует риск повредить непрочные чехлы автомобильных сидений. Используйте подложку под детское автокресло Britax Römer. Она предлагается отдельно.

### 2.4 Инструкции по технике безопасности

#### Риск получения травм, если детское автокресло повреждено

При ДТП со столкновением на скорости свыше 10 км/ч детское автокресло в некоторых случаях может получить скрытые повреждения, которые не видны невооружённым глазом. При следующей аварии это может привести к серьёзным травмам.

- ▶ В случае аварии замените изделие.
- ▶ Проверьте пострадавшее изделие (даже если оно просто упало на землю).
- ▶ Регулярно проверяйте все важные детали на наличие повреждений.
- ▶ Убедитесь, что все механические компоненты работоспособны.

#### Опасность ожога горячими компонентами

Компоненты изделия могут нагреваться от солнечных лучей. Кожа ребёнка очень чувствительна и может из-за этого пострадать.

- ▶ Защищайте изделие от интенсивного прямого солнечного облучения, если оно не используется.

#### Риск получения травм во время использования

В автомобиле температура может подниматься очень быстро, что представляет собой опасность. Кроме того, выход со стороны проезжей части может быть опасным.

- ▶ Никогда не оставляйте своего ребёнка без присмотра в автомобиле.
- ▶ Устанавливайте и снимайте детское автокресло только со стороны тротуара.

#### Опасность получения травм из-за незакреплённых предметов

В случае экстренного торможения или аварии незакрепленные предметы и люди могут нанести травмы другим пассажирам.

- ▶ Фиксируйте изделие только так, как это описано в настоящей инструкции по эксплуатации.
- ▶ Зафиксируйте спинки автомобильных сидений (например, зафиксируйте складывающееся нераздельное заднее сиденье).
- ▶ Зафиксируйте в автомобиле все тяжёлые предметы и предметы с острыми краями (например, на задней полке) или уберите их из автомобиля.
- ▶ Убедитесь, что все люди в автомобиле пристёгнуты.
- ▶ Обеспечьте, чтобы изделие всегда было закреплено в автомобиле, даже если ребёнка в нём нет.

## 3 Настойки

### 3.1 Регулировка подголовника

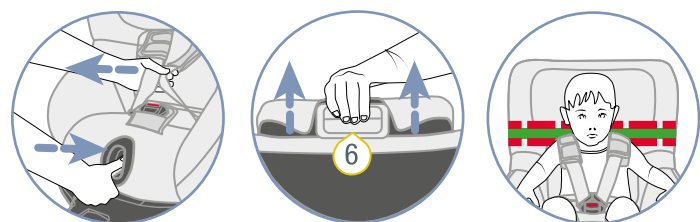
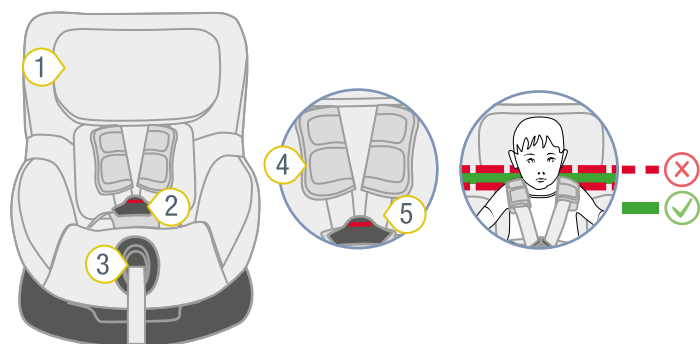

- |                      |                        |
|----------------------|------------------------|
| 1 Подголовник        | 4 Плечевые накладки    |
| 2 Замок ремня        | 5 Плечевой ремень      |
| 3 Кнопка регулировки | 6 Кнопка разблокировки |

1. Проверьте, правильно ли отрегулирован подголовник 1.

- ❗ Если плечевые ремни находятся на уровне плеч ребёнка или немного выше, подголовник отрегулирован правильно.
  - ▶ Если подголовник отрегулирован неправильно, выполните действия, указанные ниже.

2. Чтобы ослабить привязь, нажмите кнопку регулировки 3 и одновременно потяните оба плечевых ремня 5 вперёд.

- ❗ Плечевые накладки **не** соединены с плечевыми ремнями. Если вы потянете за плечевые накладки, привязь **не** ослабнет. Тяните только за плечевые ремни.

3. Удерживая нажатой кнопку разблокировки 6, переместите подголовник 1 до нужной высоты плеч.

4. Нажав на подголовник 1, убедитесь, что подголовник 1 правильно зафиксирован.

- ✓ Подголовник 1 отрегулирован правильно.
- ✓ Подголовник 1 зафиксирован.

### 3.2 Использование вкладыша для новорождённых

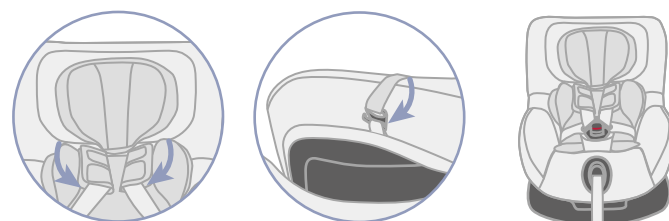
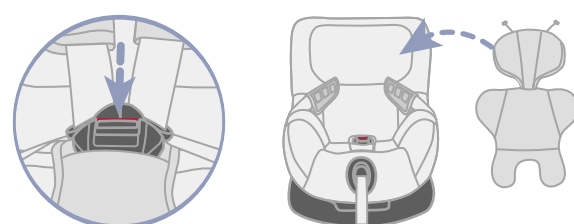
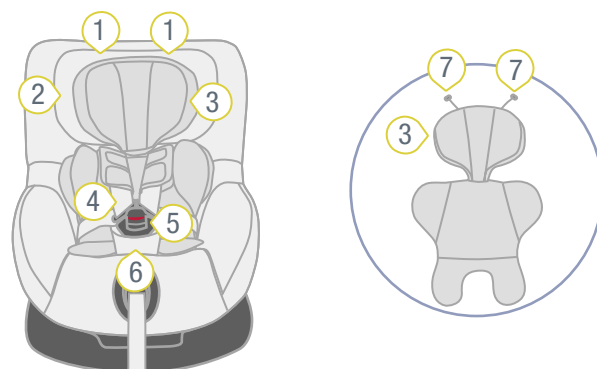

- |                             |                      |
|-----------------------------|----------------------|
| 1 Петли                     | 5 Замок ремня        |
| 2 Подголовник               | 6 Паховая накладка   |
| 3 Вкладыш для новорождённых | 7 Пластиковый крючок |
| 4 Плечевые ремни            |                      |

- ❗ Вы должны использовать вкладыш для новорождённых, пока рост ребёнка не превысит 60 см.

- Откройте замок ремня 5, нажав на красную кнопку.
- Поместите вкладыш для новорождённых 3 в детское автокресло.
- Положите оба плечевых ремня 4 поверх уменьшителя сиденья.
- Вставьте оба пластиковых крючка 7 в петли 1 на чехле подголовника 1.
- Проведите замок ремня 5 и паховую накладку 6 через вырезы в нижней части вкладыша для новорождённых.

### 3.3 Регулировка угла сиденья

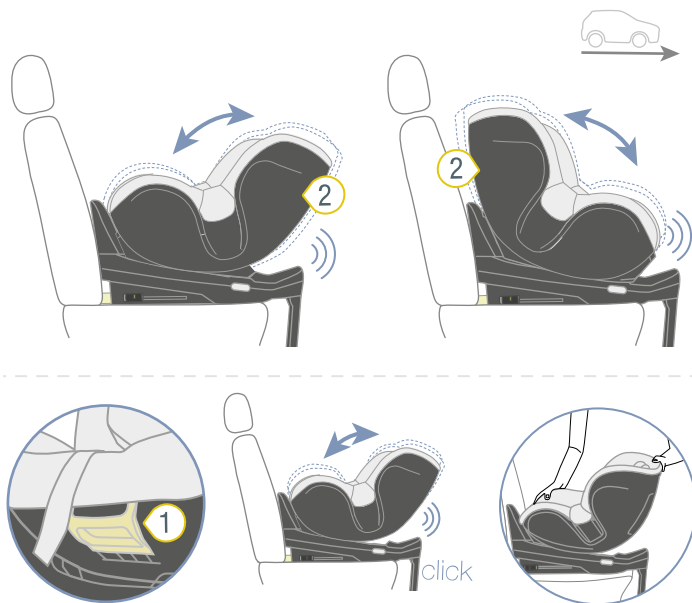

① Ручка регулировки ② Автолюлька

❗ Вы можете использовать автолюльку с различными углами наклона.

1. Потяните ручку регулировки 1 вперёд и сдвиньте автолюльку 2 в нужное положение.  
✓ Автолюлька 2 фиксируется со щелчком.
2. Для проверки фиксации потяните за автолюльку 2.

### 3.4 Изменить направление относительно хода движения автомобиля

#### ⚠ ОСТОРОЖНО

#### Риск получения травм из-за фронтальной подушки безопасности

Подушки безопасности предназначены для защиты взрослых. Использование фронтальной подушки безопасности с автолюлькой, которая установлена против хода движения автомобиля, может привести к тяжёлым травмам, в том числе со смертельным исходом.

- ▶ Деактивируйте фронтальную подушку безопасности.
- ▶ **Ни в коем случае** не используйте автолюльку, которая установлена против хода движения автомобиля, вместе с активной фронтальной подушкой безопасности.
- ▶ Учитывайте и соблюдайте указания из инструкции по эксплуатации автомобиля.

#### ⚠ ОСТОРОЖНО

#### Риск получения травмы из-за неправильной ориентации

Ориентация автолюльки имеет решающее значение для защиты ребёнка. При неправильном использовании даже обычное торможение может привести к серьёзным или даже смертельным травмам.

- ▶ **Не** используйте детское автокресло, которое установлено по ходу движения автомобиля, если ваш ребёнок меньше 76 см или младше 15 месяцев.
- ▶ Компания Britax Römer рекомендует использовать детское автокресло, которое установлено против направления движения автомобиля, как можно дольше.
- ▶ Перед каждой поездкой на автомобиле контролируйте, что вращающаяся автолюлька детского автокресла зафиксирована.

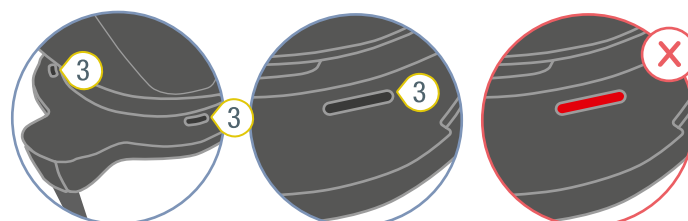
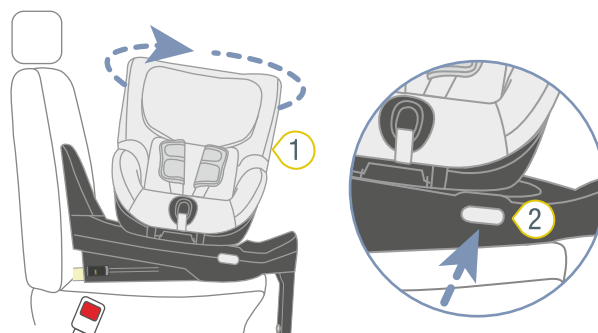

① Автолюлька ② Кнопка поворота ③ Индикаторы

1. Для изменения направления относительно хода движения автомобиля нажмите кнопку поворота 2.
2. Поверните автолюльку 1 в нужное направление.  
✓ Автолюлька фиксируется со слышимым щелчком.
- ✓ На двух индикаторах 3 виден чёрный цвет.

⚠ **ОСТОРОЖНО** Риск получения травмы из-за незафиксированной автолюльки. Убедитесь, что автолюлька полностью зафиксирована, потянув за неё. Проверьте цвет обоих индикаторов поворота. На обоих должен быть виден чёрный цвет.

# 4 Использование в автомобиле

## 4.1 Фиксация детского автокресла

### 4.1.1 Выбор подходящего сиденья

1. Выберите подходящее сиденье.

- Подходят автомобильные сиденья с допуском i-Size.

❗ На автомобильных сиденьях с допуском i-Size регулировка детского автокресла доступна не в полном объеме только в редких случаях.

- Подходят автомобильные сиденья со скобами крепления ISOFIX, которые мы проверили и одобрили. Вы можете найти их в нашем списке типов на сайте [www.britax-roemer.com](http://www.britax-roemer.com).
- К использованию разрешены только автомобильные сиденья, обращенные вперед.

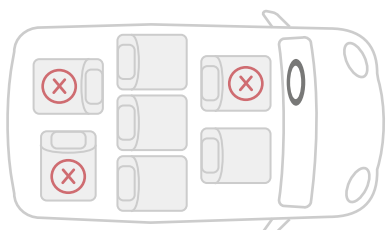

2. Учитывайте и соблюдайте инструкцию по эксплуатации автомобиля.

❗ Компания Britax Römer рекомендует следующее позиционирование автомобильных сидений.

#### При установке на переднем сиденье:

- ▶ Сдвиньте переднее сиденье как можно дальше назад.

#### При установке на заднем сиденье:

- ▶ Сдвиньте заднее сиденье как можно дальше назад.
- ▶ Сдвиньте переднее сиденье как можно дальше вперед.

### 4.1.2 Установка направляющих

❗ Направляющие облегчают присоединение запорного рычага ISOFIX детского автокресла к скобам крепления ISOFIX автомобильного сиденья. В некоторых автомобилях уже есть встроенные направляющие. Проверьте, есть ли в автомобиле встроенные направляющие. Если их в автомобиле нет, компания Britax Römer рекомендует использование направляющих, которые входят в комплект поставки детского автокресла.

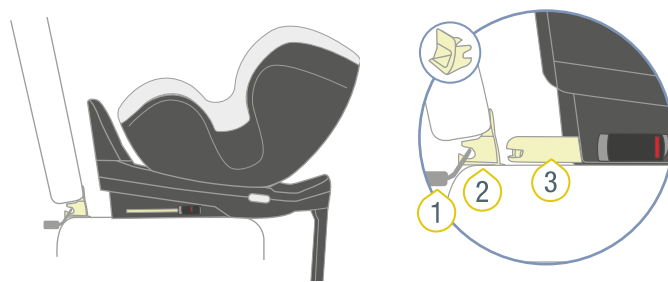

- 1 Скоба крепления ISOFIX
- 2 Направляющая
- 3 Запорный рычаг ISOFIX

▶ Установите две направляющие 2 на скобы крепления ISOFIX 1 автомобильного сиденья таким образом, чтобы вырез был направлен вверх.

❗ Если у автомобильного сиденья откидная спинка, то перед откидыванием необходимо снять направляющие 2.

### 4.1.3 Установить детское автокресло

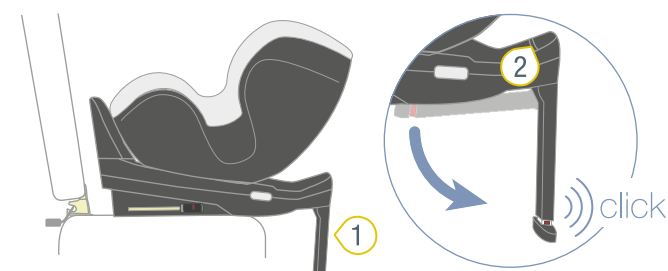

- 1 Опорная стойка
- 2 Индикатор откидывания

1. Полностью откиньте опорную стойку 1 от детского автокресла.

✓ Опорная стойка 1 фиксируется со слышимым щелчком.



ком.

- ✓ Красный индикатор откидывания **2** становится не виден.
- 2. Установите детское автокресло на выбранное автомобильное сиденье.
- 3. Полностью откиньте опорную стойку **1** от детского автокресла.

#### 4.1.4 Крепление в ISOFIX

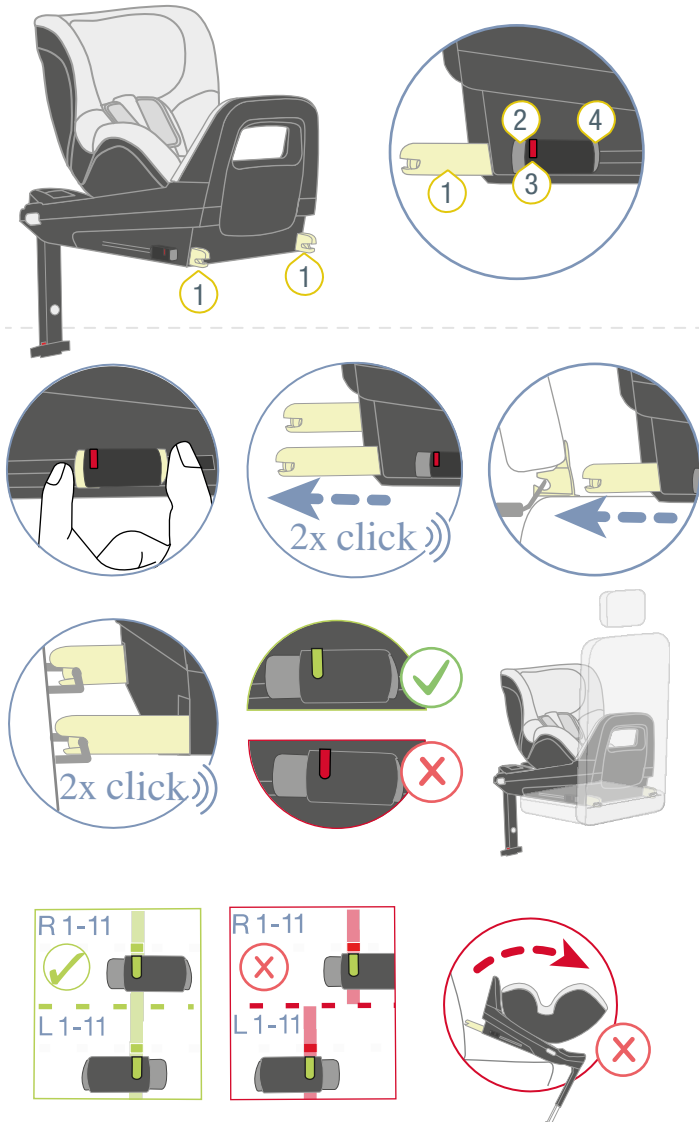

- ① Запорный рычаг ISOFIX
- ② Кнопка разблокировки
- ③ Индикатор ISOFIX
- ④ Предохранительная кнопка

1. Прижмите друг к другу предохранительную кнопку **4** и кнопку разблокировки **2** и максимально выдвиньте запорный рычаг ISOFIX **1**.
- ✓ Запорный рычаг ISOFIX **1** фиксируется со щелчком.
2. Максимально выдвиньте второй запорный рычаг ISOFIX **1**.
- ✓ Второй запорный рычаг ISOFIX **1** фиксируется со щелчком.
- ✓ Оба запорных рычага ISOFIX **1** выдвинуты по мак-

симуму.

3. Соедините запорные рычаги ISOFIX **1** со скобами крепления ISOFIX автомобильного сиденья.
- ✓ Оба запорных рычага ISOFIX **1** фиксируются со слышимым щелчком.
- ✓ На обоих индикаторах ISOFIX **3** виден зелёный цвет.

**⚠ ОСТОРОЖНО** Риск получения травм, если детское автокресло не зафиксировано. Убедитесь, что оба запорных рычага ISOFIX полностью зафиксировались. На обоих индикаторах ISOFIX должен быть виден зелёный цвет.

4. Выполните натяжение соединения ISOFIX, с силой вдавив детское автокресло в спинку автомобильного сиденья.

**TIP** Зажимая детское автокресло на автомобильном сиденье, вы уменьшаете горизонтальный диапазон движения детского автокресла. Чем меньше диапазон движения, тем выше уровень защиты ребёнка.

5. Для повышения степени зажима соединения ISOFIX спереди с силой нажмите сбоку на базовую станцию.

**TIP** Мы рекомендуем поочередно нажимать на базовую станцию слева и справа.

6. Убедитесь, что запорные рычаги ISOFIX **1** втянуты на одинаковое расстояние.

**i** Положения запорных рычагов ISOFIX указаны на изделии с помощью цифр. Эти цифры находятся над индикаторами ISOFIX. Оба индикатора ISOFIX должны показывать одинаковую цифру.

7. Убедитесь, что запорные рычаги ISOFIX **1** присоединены к скобам крепления ISOFIX с обеих сторон, потянув за детское автокресло.

- ✓ Если ни один из запорных рычагов ISOFIX **1** не освобождается, значит, оба рычага соединены с автомобилем.

## 4.1.5 Регулировка опорной стойки

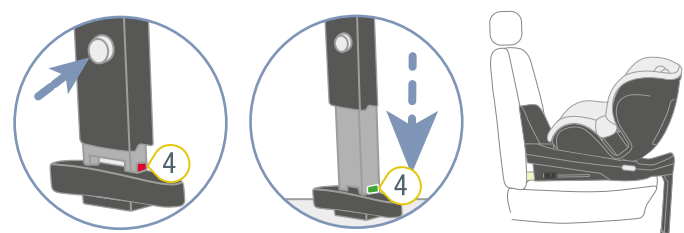
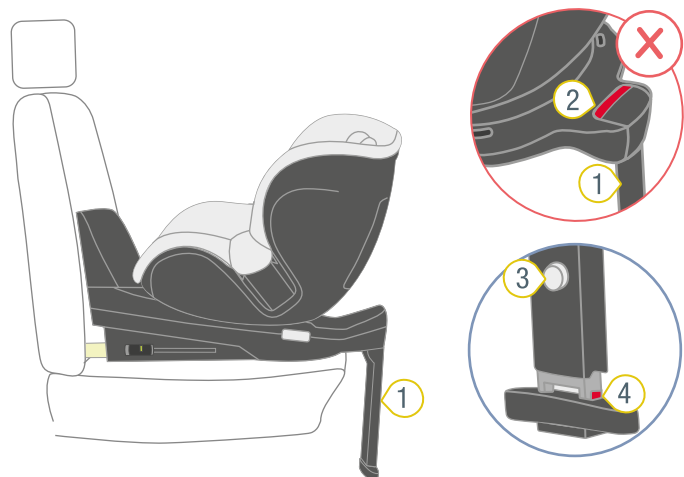

- ① Опорная стойка
- ② Индикатор откидывания
- ③ Кнопка регулировки
- ④ Индикатор опоры

❗ Опорная стойка оснащена датчиками. Они помогают правильно зафиксировать опорную стойку. Датчики проверяют, полностью ли разложена опорная стойка, достаточно ли она выдвинута и стоит ли она на полу. Если проверка не удалась, раздаётся звуковой контрольный сигнал. Это указывает на то, что опорная стойка зафиксирована неправильно.

1. Выньте полоску фольги из батарейного отсека.
- ✓ Раздаётся звуковой контрольный сигнал.
- ⚠ **ВНИМАНИЕ** Если звуковой контрольный сигнал не слышен, это может означать, что элемент питания разряжен.
  1. Регулярно проверяйте элемент питания.
  2. Разряженные элементы питания заменяйте на новые (см. "Замена батарейки").
2. Убедитесь, что опорная стойка 1 откинута.
  - ✓ Красный индикатор откидывания 2 не виден.
3. Держите кнопку регулировки 3 нажатой.
4. Выдвиньте опорную стойку 1 до пола автомобиля.
5. Отпустите кнопку регулировки 3.
  - ✓ Кнопка регулировки 3 фиксируется со щелчком.
  - ✓ На индикаторе опоры 4 виден зелёный цвет.
  - ✓ Звуковой контрольный сигнал не звучит.
  - ✓ Нижняя сторона детского автокресла лежит на поверхности автомобильного сиденья.

⚠ **ОСТОРОЖНО** Риск получения травмы, если опорная стойка нестабильна. **Никогда** ничего не кладите под опорную стойку. Убедитесь, что опорная стойка устойчиво стоит на полу автомобиля.

6. Следите за тем, чтобы опорная стойка 1 не отрывала нижнюю часть детского сиденья от поверхности автомобильного сиденья.

## 4.2 Отсоединение детского автокресла

### ⚠ ОСТОРОЖНО

**Опасность получения травм из-за незакреплённых предметов**

В случае экстренного торможения или аварии незакреплённое детское автокресло может нанести травмы пассажирам.

- ▶ Всегда фиксируйте детское автокресло в автомобиле, даже если ребёнка в нём нет.

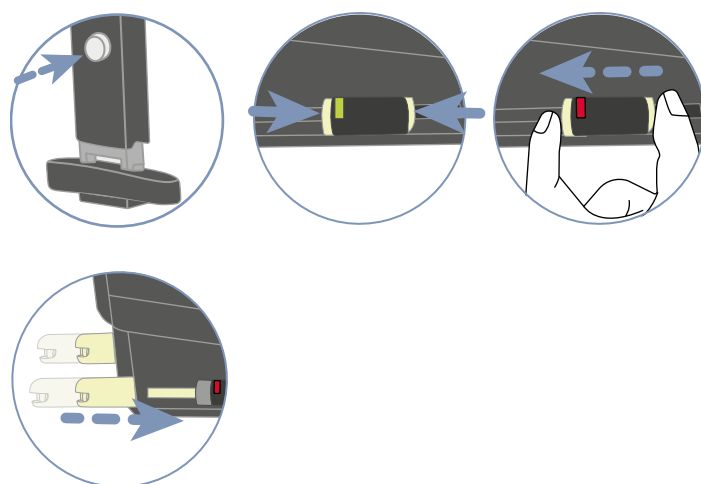
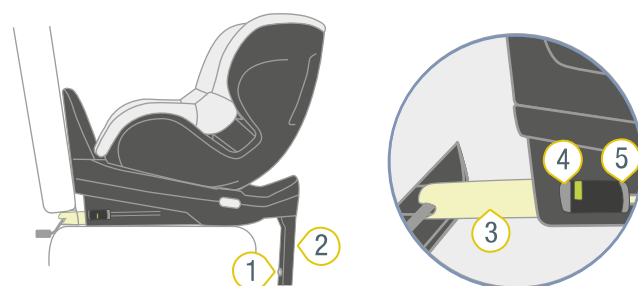

- ① Кнопка регулировки
- ② Опорная стойка
- ③ Запорный рычаг ISOFIX
- ④ Кнопка разблокировки
- ⑤ Предохранительная кнопка

1. Держите кнопку регулировки 1 нажатой.
2. Вставьте нижнюю часть опорной стойки 2 в верхнюю часть.
3. Отпустите кнопку регулировки 1.

- ✓ Опорная стойка **2** полностью втянута.
- 4. Прижмите друг к другу предохранительную кнопку **5** и кнопку разблокировки **4** и вдвиньте запорный рычаг ISOFIX **3** обратно в основание сиденья
- 5. Вдвиньте второй запорный рычаг ISOFIX **3** обратно в основание сиденья.
- ✓ Оба запорных рычага ISOFIX **3** защищены от повреждений.

## 5 Пристёгивание и отстёгивание

### 5.1 Функция облегчения входа и выхода

#### ⚠ ОСТОРОЖНО

##### Риск получения травм из-за фронтальной подушки безопасности

Подушки безопасности предназначены для защиты взрослых. Использование фронтальной подушки безопасности с автолюлькой, которая установлена против хода движения автомобиля, может привести к тяжёлым травмам, в том числе со смертельным исходом.

- ▶ Деактивируйте фронтальную подушку безопасности.
- ▶ **Ни в коем случае** не используйте автолюльку, которая установлена против хода движения автомобиля, вместе с активной фронтальной подушкой безопасности.
- ▶ Учитывайте и соблюдайте указания из инструкции по эксплуатации автомобиля.

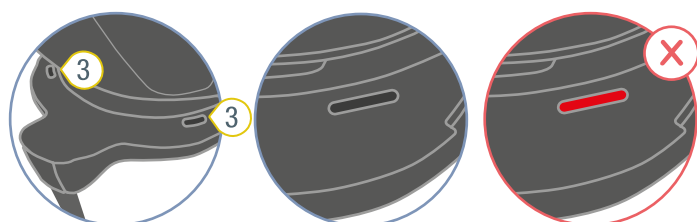
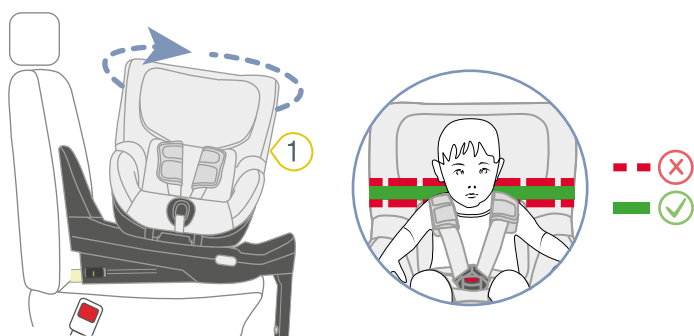

- ① Автолюлька      ③ Индикатор поворота  
② Кнопка поворота

1. Нажмите кнопка поворота **2** и одновременно поверните автолюльку **1** в сторону автомобильной двери.
  2. Зафиксируйте ребёнка (см. "Пристёгивание ребёнка", стр. 12).
  3. Закрепите автолюльку **1**, повернув её назад.
- ✓ Автолюлька **1** фиксируется со слышимым щелчком.
  - ✓ На обоих индикаторах поворота **3** виден чёрный цвет.

**⚠ ОСТОРОЖНО** Риск получения травмы из-за незафиксированной автолюльки. Убедитесь, что автолюлька полностью зафиксирована, потянув за неё. Проверьте цвет обоих индикаторов поворота. На обоих должен быть виден чёрный цвет.

### 5.2 Пристёгивание ребёнка

#### ⚠ ОСТОРОЖНО

##### Риск получения травм из-за фронтальной подушки безопасности

Подушки безопасности предназначены для защиты взрослых. Использование фронтальной подушки безопасности с автолюлькой, которая установлена против хода движения автомобиля, может привести к тяжёлым травмам, в том числе со смертельным исходом.

- ▶ Деактивируйте фронтальную подушку безопасности.
- ▶ **Ни в коем случае** не используйте автолюльку, которая установлена против хода движения автомобиля, вместе с активной фронтальной подушкой безопасности.
- ▶ Учитывайте и соблюдайте указания из инструкции по эксплуатации автомобиля.

#### ⚠ ОСТОРОЖНО

##### Опасность получения травм при неплотном прилегании ремня

Неплотное прилегание возникает там, где автомобильный ремень проходит по телу ребёнка без натяжения. Неплотное прилегание ремня негативно сказывается на защитной функции.

- ▶ Убедитесь, что ремни натянуты и не перекручены.
- ▶ Постарайтесь, чтобы ребёнок не носил толстую одежду под привязным ремнём.

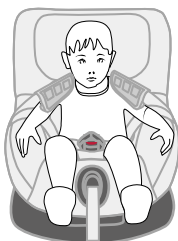
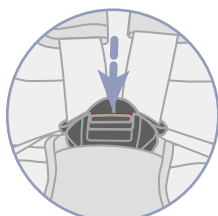
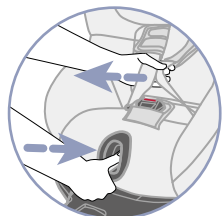
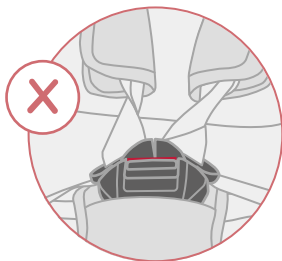
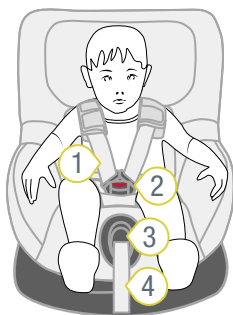

① Плечевые ремни

③ Кнопка регулировки

② Замок ремня

④ Регулировочный ремень

1. Чтобы ослабить привязь, нажмите кнопку регулировки 3 и одновременно потяните оба плечевых ремня 1 вперёд.
2. Откройте замок ремня 2, нажав на красную кнопку.
3. Переместите замок ремня 2 вперёд.
4. Посадите ребёнка в автолюльку.
5. Наложите плечевые ремни 1 на плечи ребёнка.

**⚠ ОСТОРОЖНО** Риск получения травмы, если ребёнок неправильно зафиксирован. Убедитесь, что плечевые ремни натянуты и не перепутаны.

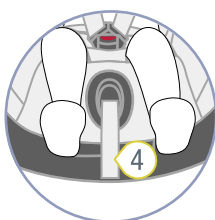
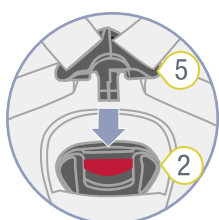
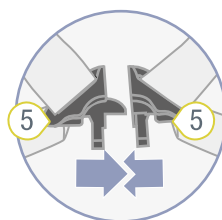

② Замок ремня

⑤ Язычки замка

④ Регулировочный ремень

6. Соедините оба язычка замка 5 вместе.
7. Вставьте соединенные язычки замка 5 в замок ремня 2.

✓ Язычки замка 5 фиксируются со слышимым щелчком.

8. Потяните за регулировочный ремень 4, пока плечевые ремни 1 не будут плотно прилегать к телу ребёнка.

**⚠ ОСТОРОЖНО** Риск получения травмы брюшной полости (область мягких тканей живота). Убедитесь, что набедренные ремни находятся как можно ниже над паховым сгибом ребёнка.

### 5.3 Проверять перед каждой поездкой

В интересах безопасности ребёнка перед каждой поездкой на автомобиле проверяйте следующие пункты.

1. Оба запорных рычага ISOFIX зафиксированы в скобах крепления ISOFIX.
2. Оба запорных рычага ISOFIX задвинуты на одинаковое расстояние.
3. На обоих индикаторах ISOFIX виден зелёный цвет.
4. Опорная стойка устойчиво стоит на полу автомобиля.
5. Красный индикатор откидывания опорной стойки не виден.
6. На индикаторе опоры опорной стойки виден зелёный цвет.
7. Звуковой контрольный сигнал не звучит.
8. Автолюлька полностью зафиксирована.
9. Индикаторы поворота автолюльки полностью чёрные.
10. Ремни детского автокресла плотно прилегают к телу ребёнка, не стесняя его.
11. Подголовник правильно отрегулирован.
12. Плечевые накладки прилегают к телу ребёнка в правильном месте.
13. Ремни **не** перекручены и **не** перепутаны.
14. Фронтальная подушка безопасности деактивирована, если автолюлька установлена против хода движения автомобиля.
15. Детское автокресло используется по назначению с учётом возраста и роста ребёнка (см. "Использование по назначению", стр. 4).

## **⚠ ОСТОРОЖНО**

### **Риск получения травмы из-за отсутствия контроля**

Во время вождения ребёнок может попытаться отстегнуться или отсоединить детское автокресло. Если ребёнок или детское автокресло не зафиксированы, это может привести к тяжёлым травмам, в том числе со смертельным исходом.

### **Если ребёнок или детское автокресло не закреплены:**

- ▶ Немедленно остановите автомобиль, как только дорожная ситуация позволит это сделать.
- ▶ Убедитесь, что детское автокресло зафиксировано.
- ▶ Убедитесь, что ребёнок надёжно пристёгнут.

---

**i** Компания Britax Römer рекомендует делать регулярные перерывы во время дальних поездок для хорошего самочувствия ребёнка. Дайте ребёнку возможность подвигаться.

---

## **5.4 Отстёгивание ребёнка**

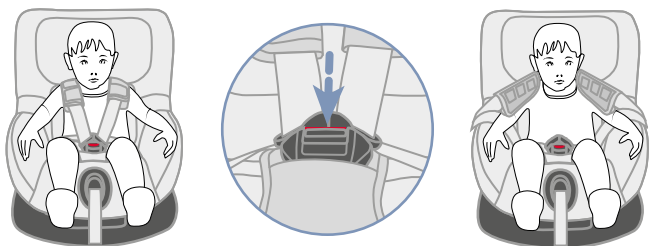

1. Откройте замок ремня, нажав на красную кнопку.
2. Выньте ребёнка из детского автокресла.

## 6 Очистка и содержание в исправности

### 6.1 Чехол

#### 6.1.1 Снятие чехла с вкладыша для новорождённых

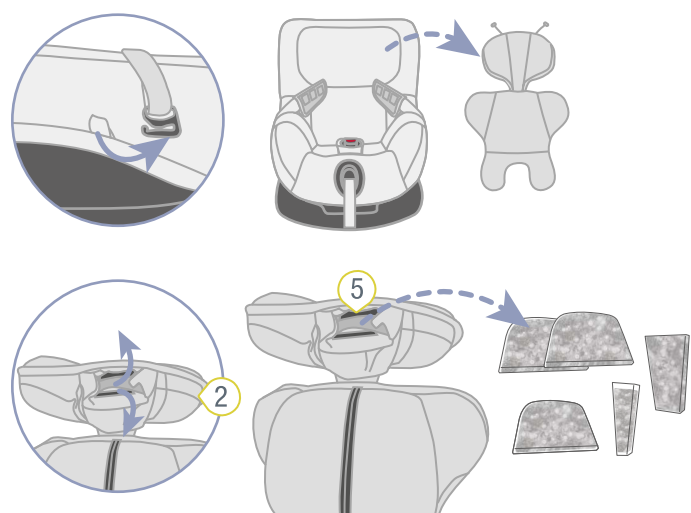
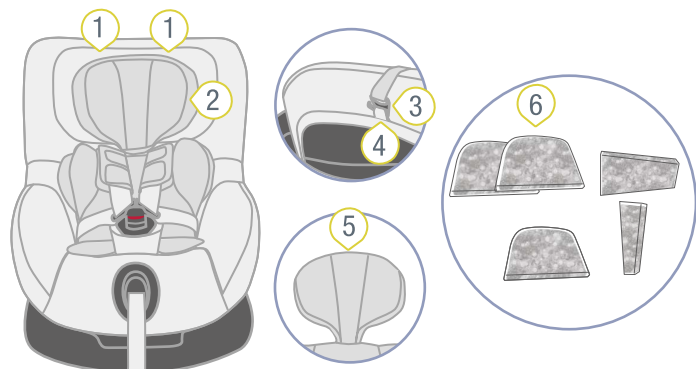

- ① Подголовник
- ② Вкладыш для новорождённых
- ③ Крючок
- ④ Петли
- ⑤ Застёжка-липучка
- ⑥ Детали из поролона

1. Выньте оба крючка 3 из петель 4 на чехле подголовника 1.
2. Откройте застёжку-липучку 5 на подголовнике вкладыша для новорождённых 2.
3. Выньте детали из поролона 6.

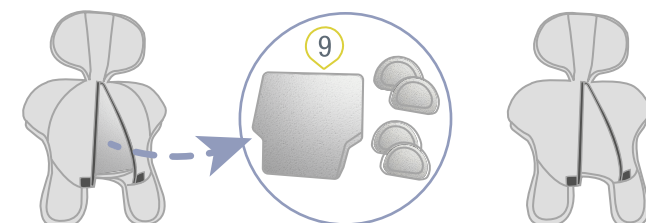
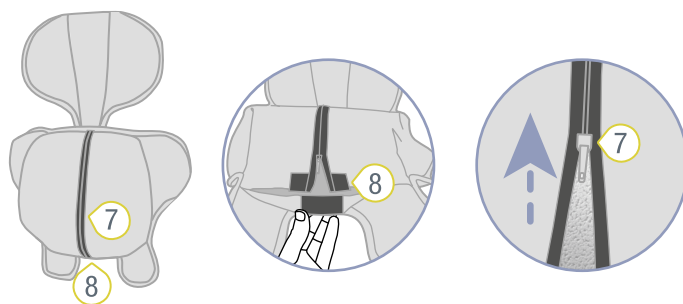

- ⑦ Застёжка-молния
- ⑧ Застёжка-липучка
- ⑨ Детали из поролона и стиропора

4. Откройте застёжку-липучку 8 и застёжку-липучку 7 на нижней части вкладыша для новорождённых 2.
5. Выньте детали из поролона 9 и детали из стиропора 9.

## 6.1.2 Снятие чехла подголовника

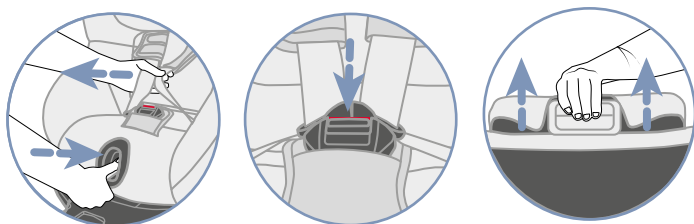
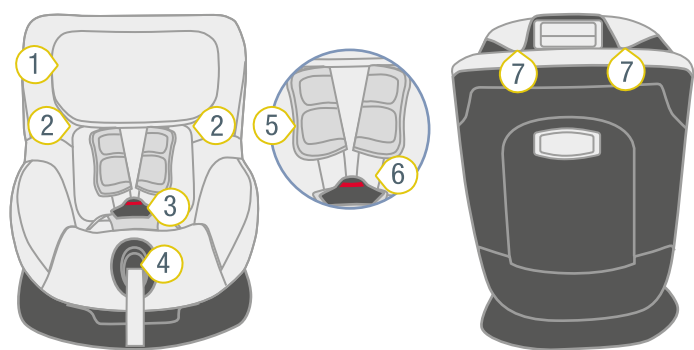

- |                      |                     |
|----------------------|---------------------|
| ① Подголовник        | ⑤ Плечевые накладки |
| ② Резиновая петля    | ⑥ Плечевой ремень   |
| ③ Замок ремня        | ⑦ Крючок            |
| ④ Кнопка регулировки |                     |

1. Чтобы ослабить привязь, нажмите кнопку регулировки 4 и одновременно потяните оба плечевых ремня 6 вперёд.

① Плечевые накладки **не** соединены с плечевыми ремнями. Если вы потянете за плечевые накладки, привязь **не** ослабнет. Тяните только за плечевые ремни.

- Откройте замок ремня 3, нажав на красную кнопку.
- Установите подголовник 1 в самое верхнее положение (см. "Регулировка подголовника", стр. 6).
- Отсоедините резиновую петлю 2 на нижнем краю подголовника.
- Отсоедините крючки 7 на верхнем краю подголовника.
- Снимите чехол.

## 6.1.3 Снятие чехла автолюльки

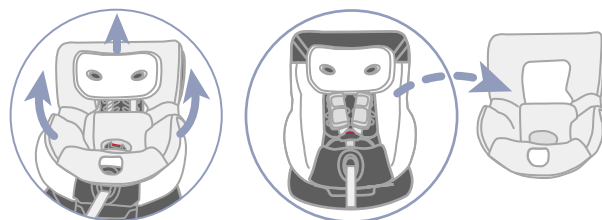
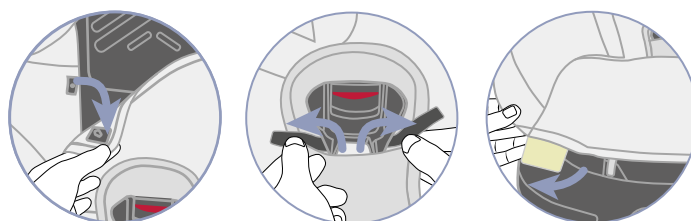
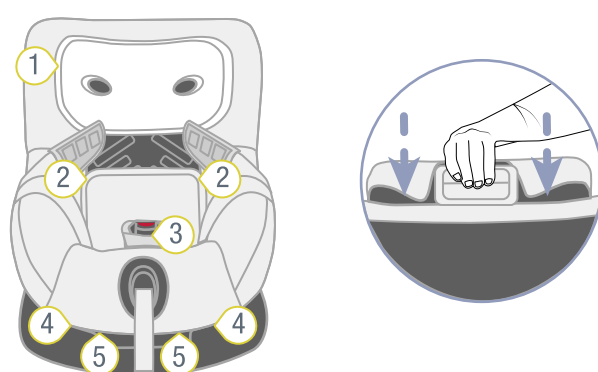

- |                    |                        |
|--------------------|------------------------|
| ① Подголовник      | ④ Резиновая петля      |
| ② Пуговицы-кнопки  | ⑤ Пластиковые карточки |
| ③ Застёжка-липучка |                        |

- Установите автолюльку в самое низкое положение (см. "Регулировка угла сиденья", стр. 7).
- Установите подголовник 1 в самое низкое положение (см. "Регулировка подголовника", стр. 6).
- Откройте пуговицы-кнопки 2 слева и справа на задней стороне чехла.
- Расстегните застёжку-липучку 3 на паховой накладке.
- Отсоедините в области ног резиновые петли 4 и пластиковые карточки 5.
- Снимите эластичный шов чехла с края автолюльки.
- Проденьте плечевые ремни через вырез.
- Снимите чехол с детского автокресла, потянув снизу вверх.



## 6.1.4 Чистка чехла

### УКАЗАНИЕ

#### Повреждение важных деталей

- ▶ Прежде стиркой уменьшителя сиденья уберите все поролоновые и стиропоровые детали из верхней и нижней частей.
- ▶ **Не** стирайте эти детали в стиральной машине.

❗ Вы можете снять и постирать в стиральной машине следующие чехлы:

- ▶ Чехол уменьшителя сиденья.
- ▶ Чехол подголовника.
- ▶ Чехол автолюльки.
- ▶ Чехол замка ремня.

- ▶ Соблюдайте инструкции на ярлыке с символами по уходу, пришитом к чехлу.
- ▶ Стирайте чехол в стиральной машине при температуре 30 °C с мягким стиральным средством, используя программу деликатной стирки.
- ▶ Вы можете снять плечевые накладки и постирать их в тёплом мыльном растворе.
- ▶ Вы можете очистить пластиковые детали и ремни мыльным раствором.
- ▶ Не используйте едкие моющие средства (например, растворитель)

## 6.1.5 Надевание чехла

### ⚠ ОСТОРОЖНО

#### Опасность получения травм при отсутствии чехла автокресла

Чехол является неотъемлемым компонентом безопасности детского автокресла. Если чехол автокресла не используется, это может привести к тяжёлым травмам, в том числе со смертельным исходом.

- ▶ Ни в коем случае не используйте детское автокресло без подходящего чехла.
  - ▶ Используйте только оригинальные запасные чехлы автокресел Britax Römer.
  - ▶ Запасные чехлы автокресел вы можете приобрести в специализированном магазине.
- ▶ Чтобы вновь надеть чехол, выполните все действия в обратном порядке.

### ⚠ ОСТОРОЖНО

#### Опасность получения травм из-за перекручивания ремней

Перекрученные ремни негативно сказываются на защитной функции.

- ▶ Убедитесь, что ремни не перекручены.
- ▶ Убедитесь, что ремни правильно расположены в прорезях чехла.

## 6.2 Плечевые накладки

### 6.2.1 Снятие плечевые накладки

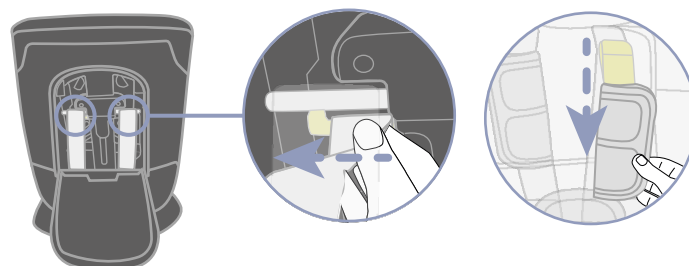
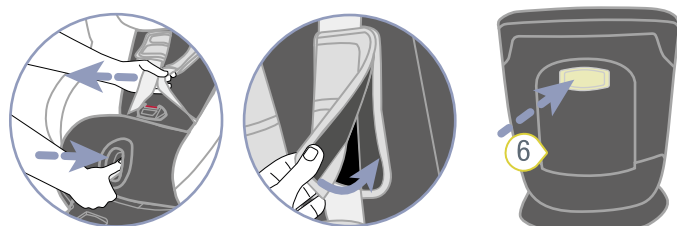
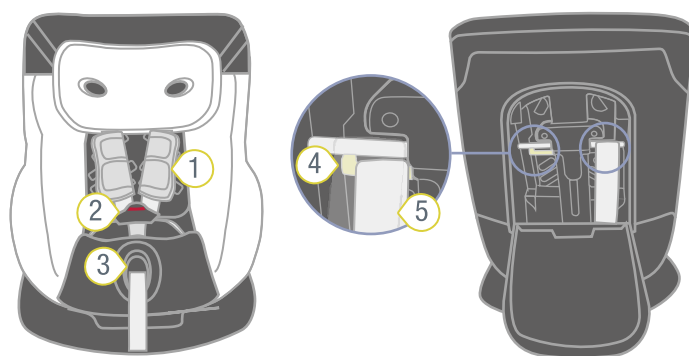

- |   |                    |   |                                     |
|---|--------------------|---|-------------------------------------|
| 1 | Плечевые накладки  | 4 | Пластиковая планка                  |
| 2 | Плечевой ремень    | 5 | Конец плечевого ремня               |
| 3 | Кнопка регулировки | 6 | Карман для инструкции по применению |

1. Чтобы ослабить привязь, нажмите кнопку регулировки **3** и одновременно потяните оба плечевых ремня **2** вперёд.

❗ Плечевые накладки **не** соединены с плечевыми ремнями. Если вы потянете за плечевые накладки, привязь **не** ослабнет. Тяните только за плечевые ремни.

- Откройте боковые застёжки-липучки на плечевых накладках 1.
- Поверните автолюльку в положение против хода движения автомобиля.
- Откройте карман для инструкции по эксплуатации 6.
- Слегка вытяните концы плечевых ремней 5.
- Выньте расположенные ниже петли ремней плечевых накладок из пластиковых планок 4.
- Вытяните вперёд плечевые накладки 1 из прорезей для ремней.

### 6.2.2 Надевание плечевых накладок

#### ⚠ ОСТОРОЖНО

##### Риск получения травмы из-за отсутствия плечевых накладок

Плечевые накладки являются неотъемлемым компонентом безопасности детского автокресла. Если плечевые накладки не используются, это может привести к тяжёлым травмам, в том числе со смертельным исходом.

- ▶ Ни в коем случае не используйте детское автокресло без подходящих плечевых накладок.
- ▶ Используйте только оригинальные плечевые накладки Britax Römer.

- ▶ Чтобы вновь надеть плечевые накладки, выполните все действия в обратном порядке.

#### ⚠ ОСТОРОЖНО

##### Опасность получения травм из-за перекручивания плечевых накладок

Перекрученные ремни негативно сказываются на защитной функции.

- ▶ Убедитесь, что плечевые накладки и ремни не перекручены и не перепутаны.
- ▶ Убедитесь, что плечевые ремни правильно расположены в плечевых накладках под чёрной защитной кромкой.

## 6.3 Замок ремня

### 6.3.1 Удаление замка ремня

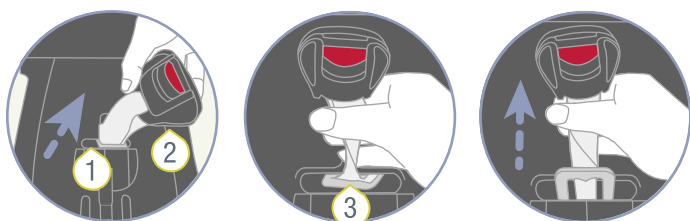

- Паховый ремень
- Замок ремня
- Металлическая пластина

- Снимите чехол автолюльки (см. "Снятие чехла автолюльки", стр. 16).
- Поверните паховый ремень 1 с металлической пластиной 3 в продольной прорези.
- Проденьте металлическую пластину 3 через прорезь для ремня узким краем вперёд.

### 6.3.2 Чистка замка ремня

- Замочите замок ремня не менее чем на час. Используйте для этого тёплую воду со средством для мытья посуды.
- Тщательно промойте замок ремня и насухо его вытрите.

### 6.3.3 Установка замка ремня

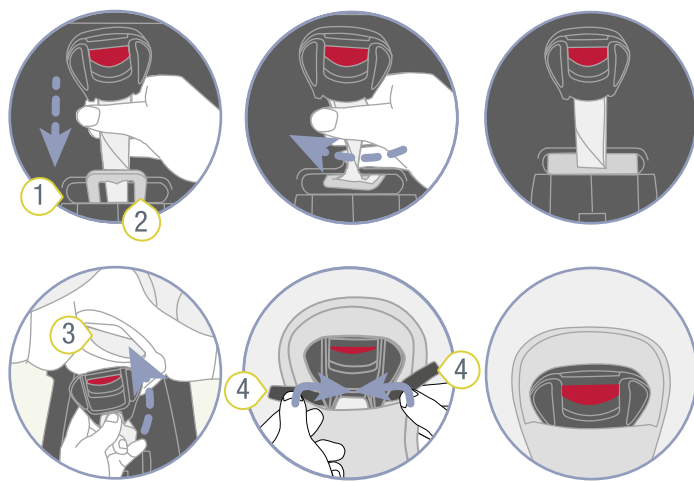

- Продольная прорезь
- Металлическая пластина
- Прорезь для ремня в чехле
- Застёжка-липучка

- Полностью проденьте металлическую пластину 2 спереди в продольную прорезь 1.
- Поверните паховый ремень с металлической пластиной 2 на 90°, пока он не закрепится в продольной прорези 1 поперёк к направлению движения автомобиля.

**⚠ ОСТОРОЖНО** Риск получения травм из-за незафиксированного замка ремня. Убедитесь, что замок ремня надёжно закреплён на автолюльке, сильно потянув за него.

- Вновь закрепите чехол (см. "Надевание чехла", стр. 17).

## 6.4 Устранение проблем

### Замок ремня

Замок ремня является неотъемлемой частью детского автокресла и выполняет важные функции по обеспечению безопасности ребёнка. Убедитесь, что замок ремня функционирует безупречно.

**Возможные причины:**

- После нажатия на красную кнопку отпирания язычки замка выдвигаются медленно.
- Язычки замка не фиксируются.
- Язычки замка фиксируются, но без щелчка.
- Язычки замка с трудом входят в замок.
- Чтобы открыть замок ремня, приходится прилагать слишком много усилий.

**Решение проблемы:**

- ▶ Очистите замок ремня (см. "Чистка замка ремня", стр. 18).

**Крепление ISOFIX**

Крепление ISOFIX является неотъемлемой частью детского автокресла и выполняет важные функции по фиксации детского автокресла. Убедитесь, что крепление ISOFIX функционирует безупречно.

**Возможная проблема:**

- Запорные рычаги ISOFIX детского автокресла не соединяются со скобами крепления ISOFIX автомобиля.

**Решение проблемы:**

- ▶ Очистите скобы крепления ISOFIX автомобиля.

# 7 Хранение и утилизация

---

## 7.1 Хранение

Если вы не собираетесь использовать изделие в течение длительного времени, соблюдайте следующие указания.

- ▶ Храните изделие в надёжном и сухом месте.
- ▶ Температуру хранения поддерживайте в диапазоне от 20 до 25 °С.
- ▶ Не кладите на изделие тяжёлые предметы.
- ▶ Не храните изделие рядом с источниками тепла или под прямыми солнечными лучами.
- ▶ Защищайте изделие вдали от влаги, сырости, жидкостей, пыли и солевого тумана.

## 7.2 Утилизация

- ▶ Не разбирайте изделие.
  - ▶ Не допускайте использования повреждённого изделия третьими лицами.
- 
- ① Разрежьте плечевые ремни.  
Удалите наклейку с допуском.
- 
- ▶ Соблюдайте предписания по утилизации, действующие в вашей стране.

## 8 Контактная информация

---

Если у вас есть вопросы, обращайтесь к нам:

BRITAX RÖMER Child Safety EMEA

[www.britax-roemer.com](http://www.britax-roemer.com)

[contact@britax.com](mailto:contact@britax.com)

BRITAX RÖMER Kindersicherheit GmbH

Theodor-Heuss-Straße 9

89340 Leipheim

Германия